

Strumento di misura della temperatura a infrarossi

testo 830 -Strumento rapido per misurare la temperatura superficiale senza contatto.

Puntatore laser e ampia ottica di misura anche su lunghe distanze

Letture rapide dei valori di misura (2 letture al secondo)

Emissività regolabile

2 limiti di allarme regolabili

Esecuzione ergonomica "a pistola"

Funzione Hold e visualizzazione dei valori min./max.



Testo 830 è un termometro a infrarossi rapido e universale per misure senza contatto delle temperature di superficie per i settori del commercio e dell'industria. Grazie al nuovo processore, che permette di avere una maggiore risoluzione, le misure sono ancora più precise. Ora è possibile rilevare la temperatura con una precisione di 0,1 °C. Grazie alla funzione min/max, è possibile visualizzare e persino monitorare ancor meglio i valori limite dell'ultima misura.

Termometro a infrarossi testo 830 in sintesi:
testo 830-T1 con puntatore a 1 raggio laser e ottica 10:1.
testo 830-T2 con puntatore a 2 raggi laser e ottica 12:1.
testo 830-T4 con puntatore a 2 raggi laser e ottica 30:1.
Questo strumento misura la temperatura di superficie, anche su oggetti di piccole dimensioni, a distanza di sicurezza.
Possibilità di collegare sonde di temperatura esterne.

Termometro a raggi infrarossi testo 830

Termometro ad infrarossi con puntatore a 1 raggio laser

testo 830-T1

testo 830-T1, termometro a infrarossi con puntatore a 1 raggio laser, ottica di misura 10:1, valori limite regolabili, funzione di allarme, batterie e protocollo di collaudo

Codice 0560 8311



Termometro a infrarossi con puntatore a 2 raggi laser e collegamento per sonde esterne

testo 830-T2

testo 830-T2, termometro a infrarossi con puntatore a 2 raggi laser, ottica di misura 12:1, valori limite regolabili, funzione di allarme, collegamento per sonde esterne, batterie e protocollo di collaudo

Codice 0560 8312



Termometro a infrarossi rapido e universale con puntatore a 1 raggio laser e ottica di misura 10:1, in esecuzione ergonomia "a pistola".

- Lettura rapida
- Puntatore laser
- Limiti di allarme regolabili
- Allarme ottico e acustico al superamento dei limiti
- Facile da utilizzare grazie all'esecuzione ergonomica
- Display retroilluminato
- Fattore di emissività regolabile (da 0,1 a 1,0)

Kit testo 830-T2

Kit testo 830-T2, termometro a infrarossi con custodia di protezione in pelle, sonda per superfici a banda trasversale (0602 0393), batterie e protocollo di collaudo

Codice 0563 8312

Questo termometro a infrarossi di tipo universale è progettato per eseguire misurazioni di superficie della temperatura rapide e precise in ambiente HVAC e nell'industria. Il nuovo processore ad alta risoluzione permette di ottenere risultati di misurazione incredibilmente precisi. Grazie alla funzione min/max è possibile definire i valori limite della temperatura in base alle proprie esigenze. Controllare i valori limite mediante un allarme sia acustico che visivo non è mai stato così semplice.

Altri vantaggi di testo 830-T1:

- Puntatore a 2 raggi laser
- Misura a contatto mediante sonda di temperatura esterna
- Fattore di emissività regolabile con sonda T/C esterna

Termometro a raggi infrarossi testo 830

Termometro a infrarossi con ottica di misura 30:1 per misure precise a distanza

testo 830-T4

testo 830-T4, termometro a infrarossi con puntatore a 2 raggi laser, ottica di misura 30:1, valori limite regolabili, funzione di allarme, collegamento di sonde esterne, batterie e protocollo di collaudo

Codice 0560 8314



testo 830-T4 Set

Kit testo 830-T4, termometro a infrarossi con custodia di protezione in pelle, sonda per superfici a banda trasversale (0602 0393), batteria e protocollo di collaudo

Codice 0563 8314

Questo termometro a infrarossi di tipo universale è progettato per eseguire misurazioni di superficie della temperatura rapide e precise in ambiente HVAC e nell'industria. Ad 1 m di distanza il diametro di misura è di soli 3,6 cm. Anche a distanza di sicurezza, è possibile misurare senza problemi oggetti di dimensioni ridotte, critici o difficili da raggiungere. Il nuovo processore ad alta risoluzione permette di ottenere risultati di misurazione incredibilmente precisi. Grazie alla funzione min/max è possibile definire i valori limite della temperatura in base alle proprie esigenze. Controllare i valori limite mediante un allarme sia acustico che visivo non è mai stato così semplice.

- Ottica 30:1 per misurare la temperatura a distanza anche su oggetti di piccole dimensioni
- Misura a contatto in °C con sonda T/C collegabile
- Fattore di emissività regolabile con sonda di temperatura esterna
- Impostazione dei valori massimo e minimo
- Allarme ottico e acustico al superamento dei valori limite
- Display retroilluminato

Dati tecnici

Dati tecnici comuni a tutte le versioni

Spettro	8 ... 14 μm
Emissività	Regolabile da 0,1 a 1,0
Temp. stoccaggio	-40 ... +70 °C
Temperatura lavoro	-20 ... +50 °C

Tipo batteria	9V block battery
Durata batteria	15 h
Peso	200 g
Dimensioni	190 x 75 x 38 mm
Materiale custodia	ABS

Dati tecnici comuni a tutte le versioni

	testo 830-T1	testo 830-T2	testo 830-T4
Campo di misura			
Infrarossi	-30 ... +400 °C	-30 ... +400 °C	-30 ... +400 °C
Tipo K (NiCr-Ni)	-	-50 ... +500 °C	-50 ... +500 °C
Precisione ± 1 digit			
Infrarossi	± 1.5 °C o 1.5 % del v.m. (+0.1 ... +400 °C) ± 2 °C o ± 2 % del v.m. (-30 ... 0 °C) si applica il valore maggiore	± 1.5 °C o ± 1.5 % del v.m. (+0.1 ... +400 °C) ± 2 °C o ± 2 % del v.m. (-30 ... 0 °C) si applica il valore maggiore	± 1.5 °C (-20 ... 0 °C) ± 2 °C (-30 ... -20,1 °C) ± 1 °C o 1% del v.m. (campo rimanente)
Tipo K (NiCr-Ni)	-	± 0.5 °C +0.5% del v.m.	± 0.5 °C +0.5% del v.m.
Risoluzione	0.1 °C	0.1 °C	0.1 °C
Velocità di misura			
Infrarossi	0.5 s	0.5 s	0,5 s
Tipo K (NiCr-Ni)	-	1.75 s	1.75 s
Delimitazione area misura	1 raggio laser	2 raggio laser	2 raggio laser
Distanza dal punto di misura	10:1	12:1	30:1 (a una distanza media di 0,7 m dall'oggetto da misurare) 24 mm @ 700 mm (90%)

Focalizzazione

testo 830-T1

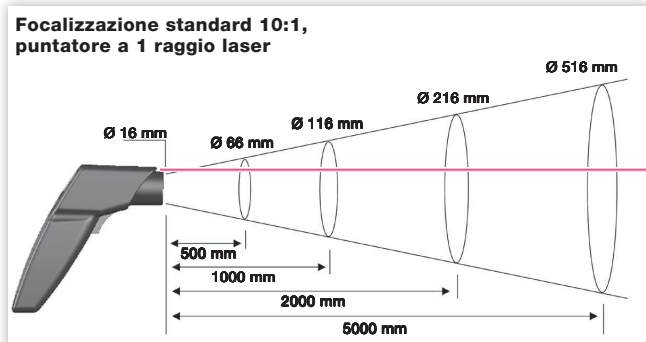

testo 830-T2

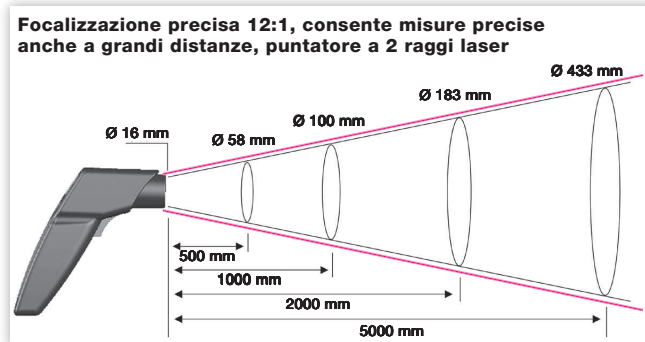

testo 830-T4

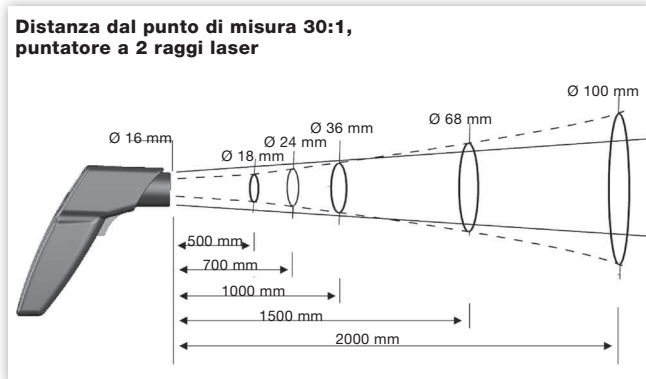

Accessori

Accessori per tutte le versioni testo 830



Codice

Nastro adesivo ad es. per superfici lucide (rotolo lungo 10 m e largo 25 mm), $\epsilon = 0,95$, termoresistente fino a $+250\text{ }^{\circ}\text{C}$	0554 0051
Custodia in pelle con aggancio a cintura, per proteggere lo strumento di misura	0516 8302
Batteria ricaricabile 9V per strumento, al posto della batteria standard	0515 0025
Certificato di taratura ISO/ Temperatura, termometri a infrarossi, punti di taratura $+60^{\circ}\text{C}$; $+120^{\circ}\text{C}$; $+180^{\circ}\text{C}$	0520 0002

Accessori per testo 830-T2 / -T4



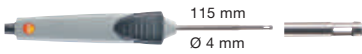

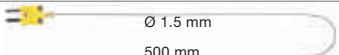
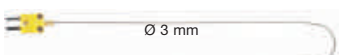
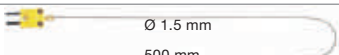
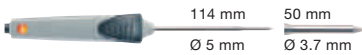
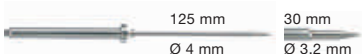
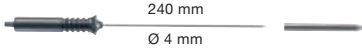
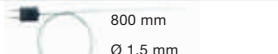
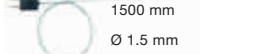
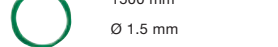



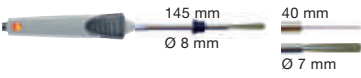
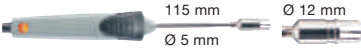

Certificato di taratura ISO/ Temperatura, strumenti di misura con sonda per superfici; punti di taratura $+60^{\circ}\text{C}$; $+120^{\circ}\text{C}$; $+180^{\circ}\text{C}$	0520 0071
Certificato di taratura ISO/ Temperatura sonde per aria/a immersione, punto di taratura $+60^{\circ}\text{C}$	0520 0063
Certificato di taratura ISO/ Temperatura, sonde per aria/a immersione, punti di taratura -18°C ; 0°C ; $+60^{\circ}\text{C}$	0520 0001
Certificato di taratura ISO/ Temperatura, strumenti di misura con sonda per aria/a immersione; punti di taratura 0°C ; $+150^{\circ}\text{C}$; $+300^{\circ}\text{C}$ (Solo per sonda a immersione/penetrazione 0602 2693)	0520 0021

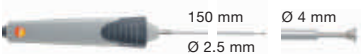
Sonde testo 830-T2 / -T4

Tipo sonda	Dimensioni Tubo sonda/puntale sonda	Campo di misura	Precisione	t ₉₉	Codice
Sonde per aria					
Robusta sonda per aria, T/C tipo K, cavo integrato 1,2 m	 115 mm Ø 4 mm	-60 ... +400 °C	Classe 2*	200 s	0602 1793
Sonde a immersione/penetrazione					
Sonda a immersione rapida ed efficiente, a tenuta stagna, T/C tipo K, cavo integrato 1,2 m	 300 mm Ø 1.5 mm	-60 ... +1000 °C	Classe 1*	2 s	0602 0593
Sonda a immersione/a penetrazione rapida, a tenuta stagna, T/C tipo K (taratura non effettuabile oltre i +300 °C), cavo integrato 1,2 m	 60 mm 14 mm Ø 5 mm Ø 1.5 mm	-60 ... +800 °C	Classe 1*	3 s	0602 2693
Puntale a immersione flessibile, T/C tipo K	 Ø 1.5 mm 500 mm	-200 ... +1000 °C	Classe 1*	5 s	0602 5792
Puntale a immersione flessibile per misure in aria/gas di scarico (non idoneo per misure in impianti metallurgici), T/C tipo K	 Ø 3 mm 1000 mm	-200 ... +1300 °C	Classe 1*	4 s	0602 5693
Puntale a immersione flessibile, T/C tipo K	 Ø 1.5 mm 500 mm	-200 ... +40 °C	Classe 3*	5 s	0602 5793
Sonda a tenuta stagna T/C tipo K, a immersione/penetrazione, cavo integrato 1,2 m	 114 mm 50 mm Ø 5 mm Ø 3.7 mm	-60 ... +400 °C	Classe 2*	7 s	0602 1293
Sonde per alimenti					
Sonda a tenuta stagna per alimenti in acciaio inox (IP65), tipo TC K, cavo integrato	 125 mm 30 mm Ø 4 mm Ø 3.2 mm	-60 ... +400 °C	Classe 2*	7 s	0602 2292
Robusta sonda a tenuta stagna immersione/penetrazione con tubo di protezione in metallo, Tmax +230°C, per es. per monitorare la temperatura dell'olio, T/C tipo K, cavo integrato	 240 mm Ø 4 mm	-50 ... +230 °C	Classe 1*	15 s	0628 1292
Termocoppie					
Termocoppia con adattatore T/C, flessibile, lunghezza 800mm, fibra di vetro, T/C tipo K	 800 mm Ø 1.5 mm	-50 ... +400 °C	Classe 2*	5 s	0602 0644
Termocoppia con adattatore T/C, flessibile, lunghezza 1500mm, fibra di vetro, T/C tipo K	 1500 mm Ø 1.5 mm	-50 ... +400 °C	Classe 2*	5 s	0602 0645
Termocoppia con adattatore T/C, flessibile, lunghezza 1500mm, PTFE, T/C tipo K	 1500 mm Ø 1.5 mm	-50 ... +250 °C	Classe 2*	5 s	0602 0646

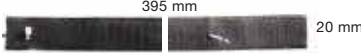
*In Classe 1, i valori di precisione si riferiscono a un campo di misura da -40 a +1000 °C (Tipo K), in Classe 2 da -40 a +1200 °C (Tipo K), in Classe 3 da -200 a +40 °C (Tipo K), secondo la norma EN 60584-2.

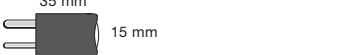
Sonde testo 830-T2 / -T4

Tipo sonda	Dimensioni Tubo sonda/puntale sonda	Campo di misura	Precisione	t ₉₉	Codice
Sonde per superfici					
Sonda rapida per superfici piatte, per misure in punti difficilmente accessibili come ad esempio fessure e spazi stretti, T/C tipo K, cavo integrato	 145 mm Ø 8 mm 40 mm Ø 7 mm	0 ... +300 °C	Classe 2*	5 s	0602 0193
Sonda rapida per superfici con termocoppia a molla, anche per superfici irregolari, campo di misura nel breve periodo fino a +500°C, T/C tipo K, cavo integrato 1,2 m	 115 mm Ø 5 mm Ø 12 mm	-60 ... +300 °C	Classe 2*	3 s	0602 0393
Sonda a tenuta stagna per superfici con puntale di misura allungato per superfici piatte, T/C tipo K, cavo integrato 1,2 m	 115 mm Ø 5 mm Ø 6 mm	-60 ... +400 °C	Classe 2*	30 s	0602 1993
Sonda rapida per superfici con termocoppia a molla, anche per superfici irregolari, campo di misura nel breve periodo fino a +500°C, T/C tipo K, cavo integrato 1,2 m	 80 mm Ø 5 mm 50 mm Ø 12 mm	-60 ... +300 °C	Classe 2*	3 s	0602 0993
Sonda a tenuta stagna, efficiente, con piccolo terminale di misura per superfici piatte, T/C tipo K, cavo integrato 1,2 m	 150 mm Ø 2.5 mm Ø 4 mm	-60 ... +1000 °C	Classe 1*	20 s	0602 0693
Sonda per superfici con terminale piatto e impugnatura telescopica (max. 985 mm) per misure in punti difficilmente accessibili, T/C tipo K, cavo integrato 1,6 m (in proporzione più corto in caso di estensione della prolunga)	 985 ±5 mm 12 mm Ø 25 mm	-50 ... +250 °C	Classe 2*	3 s	0602 2394
Sonda magnetica, forza adesiva di circa 20 N, con magneti, per misure su superfici metalliche, T/C tipo K, cavo integrato	 35 mm Ø 20 mm	-50 ... +170 °C	Classe 2*	150 s	0602 4792
Sonda magnetica, forza adesiva di circa 10 N, con magneti, per alte temperature, per misure su superfici metalliche, T/C tipo K, cavo integrato	 75 mm Ø 21 mm	-50 ... +400 °C	Classe 2*		0602 4892
Sonda a nastro con striscia in Velcro per la misura della temperatura su tubazioni con diametro max. 120 mm; Tmax. +120 °C; T/C tipo K, cavo integrato	 395 mm 20 mm	-50 ... +120 °C	Classe 1*	90 s	0628 0020
Sonda a nastro per tubi con diametro da 5 a 65 mm, con terminale di misura intercambiabile. Campo di misura nel breve periodo fino a +280°C, T/C tipo K, cavo integrato		-60 ... +130 °C	Classe 2*	5 s	0602 4592
Terminale di misura di ricambio per sonda a nastro per tubi, T/C tipo K	 35 mm 15 mm	-60 ... +130 °C	Classe 2*	5 s	0602 0092
Sonda a pinza per misure su tubazioni con diametro da 15 a 25 mm (max. 1"), campo di misura nel breve periodo fino a +130°C, T/C tipo K, cavo integrato		-50 ... +100 °C	Classe 2*	5 s	0602 4692

*In Classe 1, i valori di precisione si riferiscono a un campo di misura da -40 a +1000 °C (Tipo K), in Classe 2 da -40 a +1200 °C (Tipo K), in Classe 3 da -200 a +40 °C (Tipo K), secondo la norma EN 60584-2.

DRAWINGCAD

Via San Leonardo, 120
(traversa Migliaro)
84131 Salerno (SA) Italia
tel./fax 089 33 51 98

e-mail: info@misureambientali.it
sito internet: www.misureambientali.it

Soluzioni per la
tua Professione

Testo SpA
Via Fratelli Rosselli, 3/2
20019 Settimo Milanese (MI)

www.misureambientali.it